

SANYANG MOTOR CO., LTD.

NO.3 Chung Hua Road, Hukou, Hsinchu, RDC Taiwán

Teléfono:+886-3-598-1911

Fax:+886-3-597-1981

Página web:<http://www.sym-global.com/>



Manual del usuario

LW12W2-EU / LW25W1-EU / LW30W1-EU





1. Contenidos

1. Contenidos	1
2. Antes de montar	3
3. Conducción segura	3
4. Conducción	4
5. Uso de piezas de recambio originales	4
6. Ubicación de las piezas	5
Instrumento combinado	7
Interruptor de encendido	12
Interruptores del lado derecho del manillar	14
Interruptores del lado izquierdo del manillar	14
Parabrisas	15
Tapón del depósito de combustible	15
Compartimento delantero	16
Caja de equipaje	17
Caballete lateral	17
Caballete principal	18
Estribo para pasajeros	18
7. Cómo arrancar el motor	18
Arranque del motor	18
Parada del motor	19
8. Cómo montar en el scooter	19
Rodaje	19
Control del acelerador	19
Inicio del desplazamiento	19
Frenada	20
Sistema de frenado antibloqueo	20
Estacionamiento del scooter	21
9. Mantenimiento y ajuste	21
Importancia del mantenimiento	21
Inspecciones habituales	21
Inspección del nivel de aceite/cambio de aceite	22
Cambio del aceite de la transmisión	23
Inspección del combustible	23
Inspección/llenado del nivel de refrigerante	24
Cambio del refrigerante	24



Inspección del sistema de frenos.....	25
Inspección de la holgura del acelerador	26
Inspección de los neumáticos/presión de los neumáticos	26
Inspección de la dirección/horquilla delantera	26
Inspección de los fusibles	27
Inspección de la batería	27
Inspección de las bujías.....	28
Inspección del filtro de aire/filtro de aire de la correa en V.....	28
Ajuste del amortiguador trasero	29
Lubricación general	29
Registrador de datos del vehículo.....	29
10. Cuidados del scooter	30
Lavado	30
11. Solución de problemas.....	31
Diagnóstico cuando el motor no arranca	31
Sobrecalentamiento.....	31
Se enciende la luz del indicador de advertencia EFI	31
Se enciende la luz del indicador del ABS	31
12. Programa de mantenimiento periódico	32
13. Especificaciones.....	33
14. Ubicación de las etiquetas.....	35





2. Antes de montar

Este manual describe el uso correcto de este scooter, incluida la conducción segura, métodos simples de inspección, etc.

Para una conducción más cómoda y segura, lea este manual detenidamente.

Para su beneficio, pida el manual de instrucciones a su distribuidor SYM y lea detenidamente lo siguiente:

- Uso correcto del scooter.
- Inspección previa a la entrega y mantenimiento.

Muchas gracias por su apoyo

Con el fin de maximizar el rendimiento de su scooter, se deben realizar las inspecciones y mantenimientos periódicos en su totalidad.

Recomendamos que después de conducir su nuevo scooter durante los primeros 300 kilómetros, lo lleve al concesionario original para realizar una inspección inicial, y que a partir de entonces se inspeccione periódicamente cada 1000 kilómetros.

- En caso de que las especificaciones y la construcción del scooter se modifiquen y difieran de las fotos y diagramas del manual de instrucciones / catálogos, prevalecerán las especificaciones y la construcción del scooter real.

3. Conducción segura

Es muy importante estar relajado y vestirse adecuadamente cuando se conduce, seguir las normas de tráfico, no tener prisa, y conducir siempre con cuidado y relajado.

Por lo general, la mayoría de la gente suele ir en su scooter recién comprado con mucho cuidado, pero después de familiarizarse con él, tienden a volverse imprudentes, lo que podría provocar un accidente.

Como recordatorio:

- Use un casco de seguridad y apriete bien la correa de la barbilla cuando conduzca un scooter.
- La ropa con los puños abiertos o sueltos puede moverse con el viento y hacer que los puños se enganchen en el manillar, lo que afecta a la seguridad de la conducción.
- Por lo tanto, póngase ropa con mangas ajustadas.
- Sostenga el manillar con ambas manos cuando esté conduciendo. Nunca conduzca con una sola mano.
- Respete el límite de velocidad.
- Use zapatos de tacón bajo adecuados.
- **Realice el mantenimiento y la inspección periódica de acuerdo con el programa.**

ADVERTENCIA

- Para evitar quemaduras con el tubo de escape cuando lleve a un pasajero, asegúrese de que su pasajero haya puesto los pies en los pedales.
- Después de haber estado en marcha, el tubo de escape está muy caliente, así que tenga cuidado de no quemarse al realizar una inspección o mantenimiento.
- Después de haber estado en marcha, el tubo de escape está muy caliente, así que seleccione un lugar adecuado para aparcar su scooter para evitar que otros se quemen con el tubo de escape.

PRECAUCIÓN:

- La modificación de la motocicleta afectará a su estructura o su rendimiento y causará un mal funcionamiento del motor o ruido en el escape, lo que acortará la vida útil de la motocicleta. Además, la modificación es ilegal y no se ajusta al diseño y especificaciones originales. Un scooter modificado no estará cubierto por la garantía, por lo tanto, no lo modifique a su voluntad.
- Las modificaciones de los neumáticos y las llantas harán que no sea seguro conducir y pueden causar lesiones graves o la muerte.



4. Conducción

Mantenga las partes del cuerpo relacionadas, como los brazos, las palmas de las manos, las lumbares y los dedos de los pies relajados y conduzca con la postura más cómoda para poder reaccionar rápidamente cuando sea necesario.

- La postura del conductor afectará en gran medida a la seguridad de la conducción. Mantenga siempre la gravedad de su cuerpo en el centro del sillín; si la gravedad de su cuerpo está en la parte trasera del sillín, se reducirá la carga de la rueda delantera, y esto causará que el manillar tiemble. Es peligroso conducir un scooter con un manillar inestable.
- Será mucho más fácil hacer un giro si el conductor inclina el cuerpo al girar. Por otro lado, el conductor se sentirá inestable si su cuerpo y el scooter no se inclinan.
- El scooter es difícil de controlar en un camino desigual, sin nivelar y sin pavimentar; trate de conocer las condiciones del camino de antemano, reduzca la velocidad y use la fuerza de sus hombros para controlar el manillar.
- Sugerencia: No cargue objetos en los pedales delanteros si no es necesario, para no afectar a la seguridad de la conducción y al funcionamiento del manillar.



PRECAUCIÓN:

- La sensación del conductor en el manillar es ligeramente diferente con carga o sin ella.
- La sobrecarga puede hacer que el manillar se balancee y afectar a la seguridad de la conducción.
- Por lo tanto, no sobrecargue su scooter.
- De lo contrario, hará que se vuelva inestable y difícil de maniobrar, podría causar serios daños a los neumáticos y llantas, así como cambiar el centro de gravedad, lo que podría resultar en un accidente que causaría lesiones o la muerte. No exceda la carga máxima autorizada.



PRECAUCIÓN:

- No coloque materiales inflamables, como trapos, entre la cubierta lateral de la carrocería y el motor para evitar que los componentes se dañen por el fuego.
- No cargue objetos en zonas no especificadas para la carga para evitar daños.

SUGERENCIA

Para maximizar el rendimiento del scooter y prolongar su vida útil:

El primer mes o los primeros 1000 km es el período de rodaje del motor y sus componentes. Evite realizar aceleraciones rápidas y mantenga la velocidad por debajo de 60 km/h.

5. Uso de piezas de recambio originales

Para mantener el mejor rendimiento del scooter, la calidad de las piezas, el material y la precisión de mecanizado deben ajustarse a los requisitos de diseño. Los **"Repuestos Originales SYM"** se han fabricado con los mismos materiales de alta calidad que se usan en el scooter original. Ninguna pieza se pondrá a la venta hasta que pueda cumplir con las especificaciones de diseño mediante una ingeniería sofisticada y un control de calidad riguroso.

Por lo tanto, es necesario comprar **«Repuestos Originales SYM»** a **«Distribuidores Autorizados o Franquiados de SYM»** al sustituir los repuestos. Si compra piezas de sustitución baratas o falsas, no se puede garantizar ni la calidad ni la durabilidad. Además, puede dar lugar a problemas inesperados y disminuir el rendimiento del scooter.

- Utilice siempre **Repuestos Originales SYM** para mantener su scooter en estado puro y asegurar su larga vida útil.





6. Ubicación de las piezas

Joymax Z 250 (LW25W1-EU)

Joymax Z 300 (LW30W1-EU)

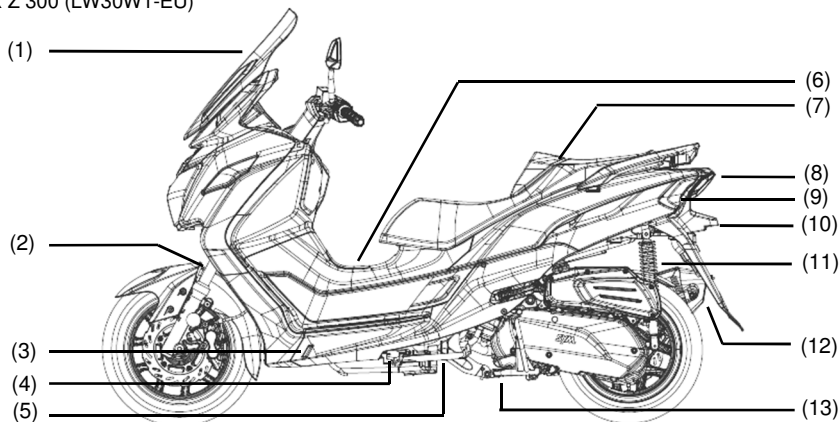

- | | | |
|--|---------------------------------|---|
| (1). Parabrisas | (6). Tapa de combustible | (11). Amortiguador trasero |
| (2). Horquilla delantera | (7). Asiento / Caja de equipaje | (12). Silenciador |
| (3). Mirilla de inspección del nivel de refrigerante | (8). Luz trasera / freno | (13). Caballete principal |
| (4). Interruptor del caballete lateral | (9). Intermitente trasero | (14). Retrovisores |
| (5). Caballete lateral | (10). Luz de la matrícula | (15). Intermitente de giro a la derecha / frontal |

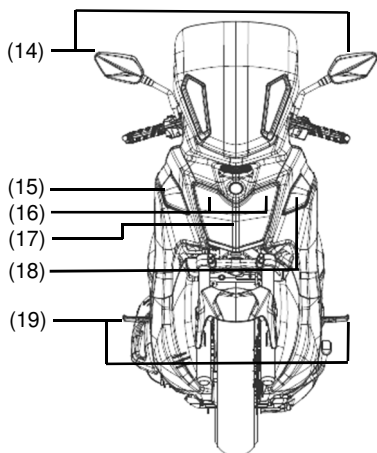

- (16). Luces de posición
 (17). Faro
 (18). Intermitente de giro a la izquierda / frontal
 (19). Estribos para pasajeros
 (20). Depósito de líquido de frenos trasero

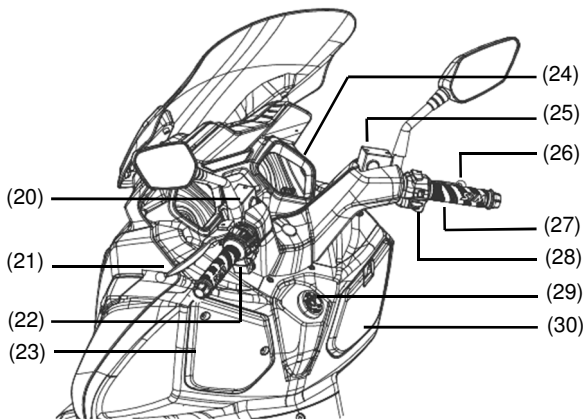

- (21). Palanca del freno trasero
 (22). Interruptores del lado izquierdo del manillar
 (23). Compartimento de la batería
 (24). Instrumento combinado
 (25). Depósito de líquido de frenos delantero
 (26). Palanca del freno delantero
 (27). Empuñadura del acelerador
 (28). Interruptores del lado derecho del manillar
 (29). Interruptor de encendido
 (30). Compartimento delantero



Joymax Z +125 (LW12W2-EU)

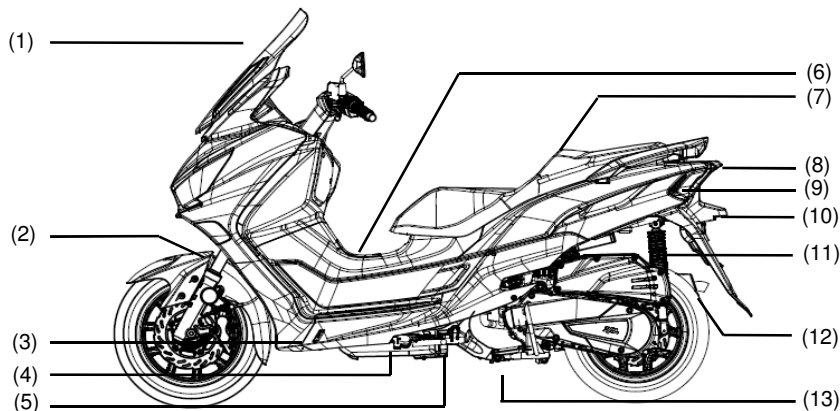

- | | | |
|--|---------------------------------|----------------------------|
| (1). Parabrisas | (6). Tapa de combustible | (11). Amortiguador trasero |
| (2). Horquilla delantera | (7). Asiento / Caja de equipaje | (12). Silenciador |
| (3). Mirilla de inspección del nivel de refrigerante | (8). Luz trasera / freno | (13). Caballete principal |
| (4). Interruptor del caballete lateral | (9). Intermitente trasero | (14). Retrovisores |
| (5). Caballete lateral | (10). Luz de la matrícula | (15). Luces de posición |

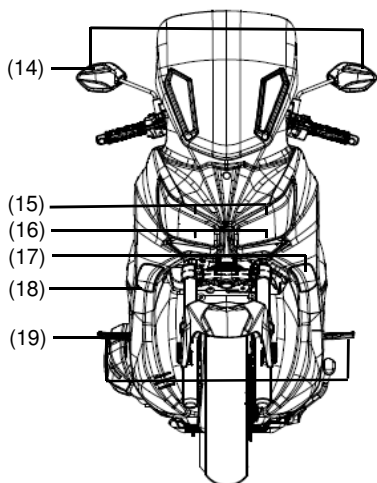

- | |
|---|
| (16). Faro |
| (17). Intermitente de giro a la izquierda / frontal |
| (18). Intermitente de giro a la derecha / frontal |
| (19). Estribos para pasajeros |
| (20). Depósito de líquido de frenos trasero |

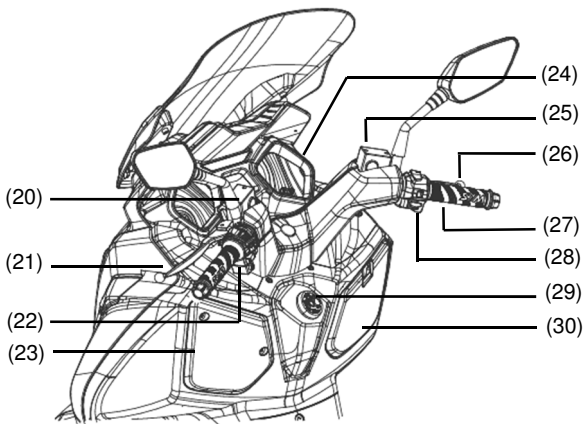

- | | |
|---|---|
| (21). Palanca del freno trasero | (26). Palanca del freno delantero |
| (22). Interruptores del lado izquierdo del manillar | (27). Empuñadura del acelerador |
| (23). Compartimento de la batería | (28). Interruptores del lado derecho del manillar |
| (24). Instrumento combinado | (29). Interruptor de encendido |
| (25). Depósito de líquido de frenos delantero | (30). Compartimento delantero |



Instrumento combinado

Joymax Z 250 (LW25W1-EU)

Joymax Z 300 (LW30W1-EU)

Joymax Z+125(LW12W2-EU)

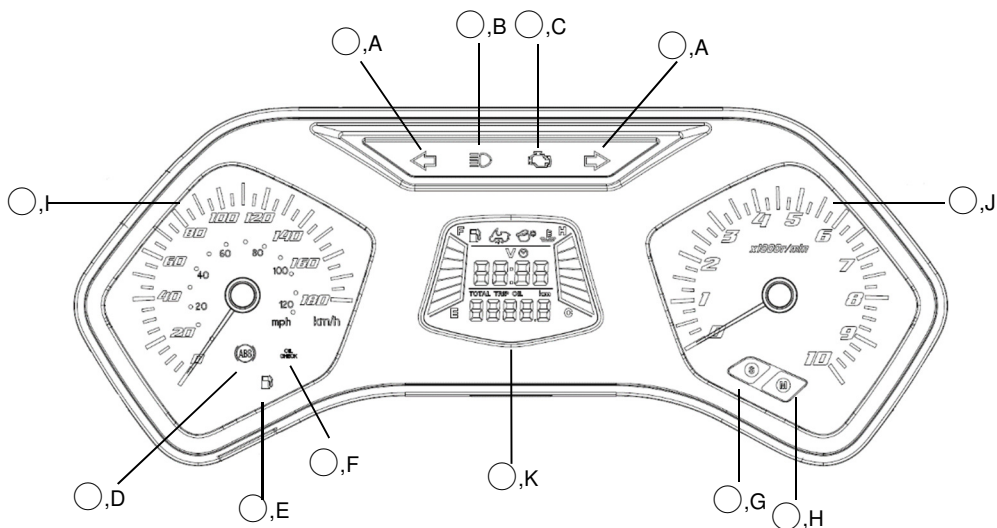

NOTA:

- No limpie los componentes de plástico, como el panel de instrumentos, el faro, las cubiertas de la carrocería, etc. con disolventes, como la gasolina. Podría dañarlos.

⚠ ADVERTENCIA:

No utilice nunca los botones de los instrumentos mientras conduce el scooter.



A Indicador del intermitente

El indicador del intermitente correspondiente parpadea cuando se empuja el interruptor del intermitente hacia la derecha o hacia la izquierda.

B Indicador de luces de carretera

Este indicador se enciende cuando la luz de carretera está activada.

C Indicador de advertencia EFI

Cuando se enciende el interruptor principal, el indicador de advertencia EFI permanece encendido inicialmente. Cuando el motor está en marcha se apagará de inmediato. Esto indica que el sistema EFI funciona correctamente. Si hay algún problema en el sistema EFI, el indicador de advertencia permanecerá encendido todo el tiempo o no se encenderá. Póngase en contacto con su distribuidor autorizado de SYM si esta luz permanece encendida. Este indicador se apaga cuando se baja el caballete lateral (página 17).

D Luz indicadora del sistema ABS

La luz indicadora del sistema ABS (sistema antibloqueo de frenos) se enciende cuando se activa el interruptor de encendido y se apaga poco después de que el scooter empiece a moverse. Si el ABS está bien, se mantiene apagado. Si hay algún problema en el ABS, el indicador se enciende y permanece encendido. Cuando la luz indicadora está encendida, el ABS no funciona, pero si el ABS falla, el sistema de frenos convencional seguirá funcionando con normalidad.

E Luz indicadora de combustible bajo

La luz indicadora de combustible bajo se enciende cuando el nivel de combustible baja y solo queda un sector encendido (página 9).

F Luz indicadora del aceite

El indicador de control de aceite muestra cuánto tiempo se utiliza el aceite del motor. Se enciende cada 1000 km de distancia según el contador de distancia del aceite (página 9). Cuando este indicador se encienda, compruebe el nivel de aceite en la mirilla de inspección o con la varilla de medición (página 22). En el modo de medida del aceite, pulse rápidamente el botón S dos veces para restablecer el indicador del aceite (página 8).

G Botón S

Pulse este botón para restablecer el cuentakilómetros parcial y el del aceite en el indicador multifunción. Pulse este botón para cambiar entre la tensión de la batería y el reloj en el indicador multifunción (página 9).

H Botón M

Pulse este botón para cambiar el modo de contar del indicador multifunción (página 9).

I Velocímetro

El velocímetro muestra la velocidad actual del vehículo.

El hemisferio exterior a representa los km/h.

El hemisferio interior b representa las mph.

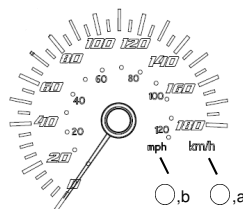

J Tacómetro

El tacómetro muestra la velocidad del motor en revoluciones por minuto (rpm)

No haga funcionar el motor en la zona roja a.

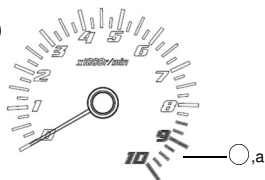

K Indicador multifunción

a Indicador de que el caballete lateral se ha bajado

b Indicador de la caja de equipaje

c Pantalla multifunción

- Reloj

- Indicador de tensión de la batería

d Indicador de combustible

e Indicador de temperatura del refrigerante

f Cuentakilómetros

g Cuentakilómetros parcial

h Contador de distancia de aceite

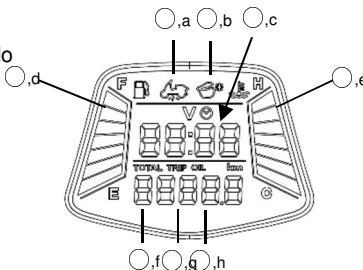

a Indicador de que el caballete lateral se ha bajado

Este indicador se enciende cuando se baja el caballete lateral (página 17). El motor no se puede poner en marcha cuando se ha bajado el caballete lateral. El motor se detendrá si se baja el caballete lateral mientras el motor está en marcha. Este indicador se apaga cuando el caballete lateral se levanta.

b Indicador de la caja de equipaje

Este indicador se enciende cuando se enciende la luz de la caja de equipaje. Este indicador se apaga cuando la luz de la caja de equipaje se apaga.

c Pantalla multifunción

Cuando se activa el interruptor de encendido, la tensión de la batería se mostrará durante aproximadamente 10 segundos.

Entonces, el modo de visualización que se muestra a continuación se puede ir cambiando de forma circular pulsando el botón M.

→ → ...

Pulse el botón S para cambiar el siguiente modo de visualización:

→ → → Cuentakilómetros...

Reloj

El reloj muestra las horas en modo 24 horas.

Para ajustar el reloj, siga los pasos que se indican:

- Active el interruptor de encendido y espere unos 10 segundos hasta que aparezca el reloj.
- Pulse el botón M durante más de 2 segundos y la pantalla de la hora comenzará a parpadear.

Pulse el botón S para ajustar las horas.



- Pulse el botón M. La pantalla de la hora deja de parpadear y la de los minutos comienza a parpadear. Pulse el botón S para ajustar las decenas en la pantalla de los minutos.



- Pulse el botón M. Las decenas dejan de parpadear y las unidades comienzan a parpadear. Pulse el botón S para ajustar las unidades en la pantalla de los minutos.



- Pulse el botón M para terminar de ajustar el reloj.

NOTA:

- Cuando la batería se desconecta, el reloj se reajusta a las 12:00 y comienza a funcionar de nuevo cuando la batería se vuelve a conectar.
- Si el reloj está en reposo unos 30 segundos mientras se está ajustando, saldrá del modo de ajuste automáticamente y volverá a funcionar de nuevo.
- Si se desactiva el interruptor de encendido mientras se ajusta el reloj, el reloj saldrá del modo de ajuste cuando el interruptor de encendido se active de nuevo.
- El reloj sigue funcionando con la energía de reserva, incluso si el interruptor de encendido está desactivado.

Indicador de tensión de la batería

La pantalla de tensión de la batería muestra la tensión actual de la batería. Se muestra durante unos 10 segundos cuando se activa el interruptor de encendido.

Intervalo que se muestra: de 8,0V a 18,0 V.



⚠ PRECAUCIÓN:

- Si la tensión de la batería está por debajo de 10,0 V o por encima de 16,0 V cuando se activa el interruptor de encendido, y el motor tiene dificultades para arrancar o no puede hacerlo, lleve el scooter a un distribuidor autorizado de SYM para que lo revisen.
- Si la tensión de la batería está por debajo de 10,0 V o por encima de 16,0 V cuando el motor está en marcha, lleve su scooter a un distribuidor autorizado de SYM para que lo revisen.

○.d Indicador de combustible

Este indicador digital muestra el nivel de combustible. Incluye 7 sectores.

Si el depósito de combustible está lleno, los 7 sectores se iluminan ○.a.

El indicador de nivel bajo de combustible (página 8) se enciende cuando solo queda el primer sector ○.b, reposte el tanque de combustible inmediatamente.

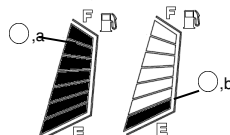

○.e Indicador de temperatura del refrigerante

Este indicador digital de temperatura del refrigerante muestra la temperatura del refrigerante. Esta temperatura varía con los cambios meteorológicos y con la carga del motor.

Si el séptimo sector ○.a se enciende, cuando el scooter está en funcionamiento, pare el mc y traslade el scooter a un lugar seguro, y compruebe el nivel de refrigerante en el depósito de la reserva y el ventilador del radiador (página 24).

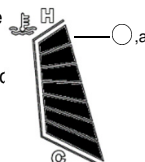

NOTA:

- Este scooter no está equipado con un indicador de alta temperatura del refrigerante.
- El medidor de temperatura del refrigerante no parpadeará cuando la temperatura del refrigerante sea demasiado alta.
- Se tendrá que fijar en el indicador de la temperatura del refrigerante cuando el motor esté en marcha.

○.f Cuentakilómetros

Muestra la distancia total en kilómetros que ha recorrido el scooter.

No se puede restablecer.

TOTAL km
88888

NOTA:

- Los datos se mantienen en el instrumento combinado incluso cuando la batería está desconectada.
- Cuando llegue a 99 999, volverá a 0, y comenzará a funcionar de nuevo.
- Este cuentakilómetros solo muestra kilómetros.

○.g Cuentakilómetros parcial

Muestra la distancia en kilómetros desde que se puso a cero por última vez.

TRIP km
8008

- En el modo de cuentakilómetros parcial, pulse rápidamente el botón S dos veces para restablecer el cuentakilómetros parcial.
- Intervalo que se muestra: de 0 a 999,9 km.

NOTA:

- Este cuentakilómetros solo muestra kilómetros.
- Cuando llegue a 99 999, volverá a 0, y comenzará a funcionar de nuevo.

○.h Contador de distancia de aceite

Este contador registra cuánto tiempo se usa el aceite del motor. El indicador de control del aceite (página 8) se enciende cada 1000 km de distancia medida por este contador. Cuando se encienda el indicador de control de aceite, compruebe el nivel de aceite en la ventana de inspección del nivel de aceite o en la varilla de nivel (página 22).

OL km
10000

- En el modo de distancia del aceite, pulse rápidamente el botón S dos veces para restablecer el contador de distancia de aceite.
- Intervalo que se muestra: de 0 a 9999,9 km.

NOTA:

- Si el contador de distancia de aceite no se restablece, el indicador de control de aceite seguirá encendido de manera permanente hasta que lo haga.
- Si el contador de distancia de aceite no se restablece, cuando la distancia de aceite supere el límite máximo de 9999,9 km, el contador volverá a 0 km y seguirá sumando valores. En este estado, el indicador de aceite no se apagará hasta que se restablezca.
- Este contador de distancia de aceite solo muestra kilómetros.

Interrupor de encendido

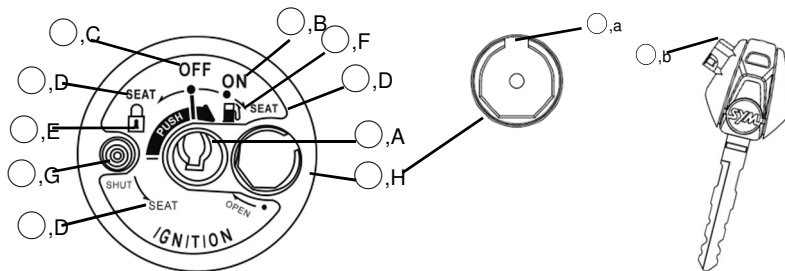

INTERRUPTOR DE ENCENDIDO

LLAVE DE ENCENDIDO

A Ranura para la llave de encendido

Inserte la llave de encendido en la ranura para accionar el interruptor de encendido.

B Posición «OnON»

En esta posición se puede arrancar el motor. La llave de encendido no se puede sacar. Se pueden utilizar los equipos eléctricos. En esta posición se enciende el faro. En esta posición se puede utilizar la toma de corriente USB.

C Posición «OffOFF»

En esta posición se puede apagar el motor. Los circuitos eléctricos se apagarán.

D Posición de «Apertu SEAT asiento»

En estas posiciones se puede abrir el asiento.

- En la posición «On», gire la llave de encendido en el sentido de las agujas del reloj y volverá a la posición «On» automáticamente.
- En la posición «Off», gire la llave de encendido en el sentido contrario a las agujas del reloj y volverá a la posición «Off» automáticamente.
- En la posición de «bloqueo», gire la llave de encendido en el sentido contrario a las agujas del reloj y volverá a la posición de «bloqueo» automáticamente.

E Posición de «bloqueo»

En esta posición se puede bloquear el manillar.

- Gire la llave de encendido a la posición «Off» para apagar el motor.
- Gire el manillar completamente a la izquierda.
- Presione la llave de encendido en el sentido contrario a las agujas del reloj para bloquear el manillar.
- En esta posición se puede extraer la llave de encendido.
- Para desbloquear el manillar, gire la llave de encendido en el sentido de las agujas del reloj a la posición «Off».

F Posición de la «Tapa de combustible»

En esta posición se puede abrir la tapa del depósito de combustible.

- Gire la llave de encendido a la posición «Off».
- Presione la llave de encendido y gire en el sentido de las agujas del reloj para abrir la tapa del combustible.
- La llave de encendido volverá a la posición «Off» automáticamente.

○,G Obturador magnético SHUT

El botón del obturador magnético se ha diseñado para cerrar la ranura de la llave de encendido.

- En la posición «Off», extraiga la llave de encendido y pulse este botón para cerrar la ranura.
- En la posición de «bloqueo», extraiga la llave de encendido y pulse este botón para cerrar la ranura.

○,H Abridor del obturador

Este abridor se ha diseñado para abrir el obturador magnético.

- Alinee la proyección ○,b de la llave del obturador con la ranura del obturador ○,a y gírela en el sentido de las agujas del reloj para abrirlo.

NOTA:

- No coloque demasiados objetos junto a la llave de encendido para evitar que interfieran con el interruptor de encendido.



PRECAUCIÓN:



- Nunca accione la llave de encendido cuando el scooter esté en marcha. Girar el interruptor de encendido a la posición «Off» hará que se apague el sistema eléctrico y eso puede provocar un accidente peligroso. El interruptor de encendido solo puede desactivarse después de que el scooter se haya detenido por completo.
- Si el interruptor de encendido permanece en la posición «On» durante un período prolongado después de que el motor se haya detenido, la capacidad de la batería se reducirá y esto puede afectar a la capacidad de arranque del motor.
- Bloquee el manillar y retire la llave antes de dejar el scooter. No deje la llave en el interruptor de encendido cuando deje el scooter.



Interruptores del lado derecho del manillar



○,A Interruptor de parada del motor

Este interruptor normalmente debe permanecer en la posición  para que el scooter funcione. En caso de emergencia, gírelo a la posición  para apagar el motor.

NOTA:

- Aunque el interruptor de parada del motor puede detener el motor, no desactiva todos los circuitos eléctricos. Normalmente, se debe utilizar el interruptor de parada del motor para detenerlo.

○,B Botón de arranque

Este botón acciona el arranque eléctrico cuando el motor no está en marcha. Active el interruptor de encendido, pulse este botón mientras aprieta la palanca del freno delantero o trasero para arrancar el motor.

NOTA:

- Este scooter está equipado con un faro permanentemente iluminado; el faro (luz de cruce), la luz de posición, la luz trasera y la luz de la matrícula se encenderán una vez que se conecte el interruptor de encendido. Estas luces no se pueden apagar.
- No se aparte mucho del scooter después de activar el interruptor de encendido.

Interruptores del lado izquierdo del manillar





○,A Botón de la luz de adelantamiento

Al pulsar el botón de la luz de adelantamiento **PASS**, el indicador de la luz de carretera se enciende para indicar al conductor del vehículo precedente que está a punto de adelantarlo. La luz de adelantamiento se apaga en cuanto se suelta el botón.

○,B Interruptor regulador de intensidad

Con este interruptor se puede seleccionar la luz de cruce y la de carretera. Cuando el faro está en la luz de carretera , se enciende el indicador de luz de carretera (página 8).

-  Luz de carretera
-  Luz de cruce



○,C Interruptor del intermitente

Cuando el interruptor del intermitente se gira a la izquierda ⇐ o a la derecha ⇒, las luces de los intermitentes correspondientes se encienden y se apagan. Para que dejen de parpadear, pulse el interruptor.

○,D Botón de la bocina

La bocina sonará cuando se pulse el botón de la bocina si el interruptor de encendido se ha activado.

○,E Interruptor de advertencia de peligro (Modelo con este equipamiento)

Coloque el interruptor en la posición ▲ con el interruptor de encendido en posición «On». Todos los intermitentes y sus indicadores parpadearán.

NOTA:

- No utilice las luces de emergencia durante un largo período de tiempo, pues la batería podría descargarse por completo.
- Si desconecta el interruptor de encendido sin desactivar las luces de emergencia, estas no podrán desactivarse a menos que conecte el interruptor de encendido.

Parabrisas

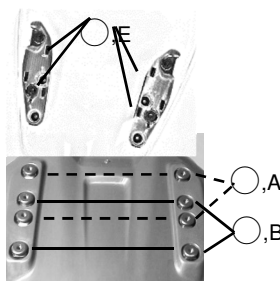
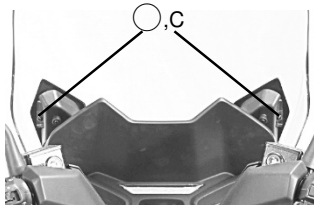
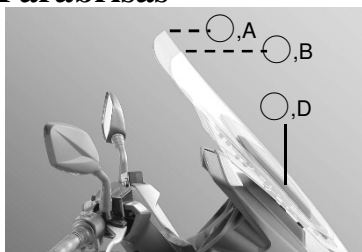

Este scooter está equipado con un parabrisas ajustable en dos posiciones. Ajuste las posiciones para que se adapten a su cuerpo.

Posición alta: ○,A

Posición baja: ○,B

- Quite los dos tornillos ○,C para quitar los dos adornos del parabrisas ○,D.
- Quite los 4 pernos de la brida; seleccione la posición que prefiera y monte el parabrisas.
- Instale los dos adornos.



Tapón del depósito de combustible

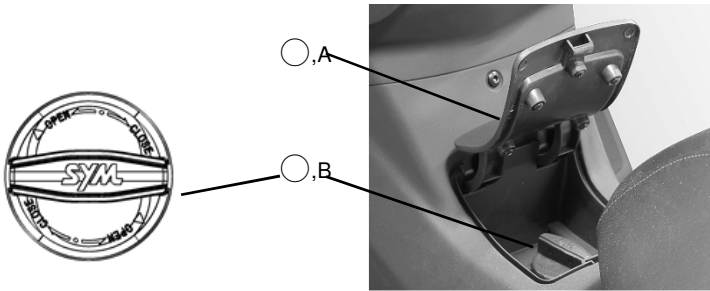

- Gire la llave de encendido a la posición «Tapa del depósito de combustible» (página 12) para liberar la tapa del combustible ○,A.
- Para abrir el tapón del depósito de combustible ○,B, gírelo en el sentido contrario a las agujas del reloj.
- Coloque o sostenga el tapón del depósito de combustible de forma segura.
- Llene el depósito.
- Cierre el tapón del depósito de combustible y gírelo en el sentido de las agujas del reloj hasta que se bloquee.
- Presione la tapa del depósito de combustible para cerrarla.

PRECAUCIÓN:

- La gasolina es muy inflamable y puede ser explosiva en ciertas condiciones. No fume y desactive el interruptor de encendido cuando esté repostando. Asegúrese de que el área esté bien ventilada y libre de cualquier fuente de ignición.
- No llene nunca el depósito de combustible por completo. De lo contrario, el calor podría hacer que el combustible rebosara.
- Asegúrese de que el tapón del depósito de combustible esté bien apretado después de llenar el depósito.
- Limpie la gasolina de inmediato si se derrama en el scooter.

Combustible necesario

- Tipo de combustible: Solo gasolina sin plomo.
- Índice de octano: Índice de octano research (RON) 92 o superior.
- Mezclas de gasolina y alcohol: Conocidas como gasohol, hasta el 5 %.
- Capacidad del depósito de combustible: 12 l.



PRECAUCIÓN:

- Use solo gasolina sin plomo para evitar daños en el motor. La gasolina con plomo reduce la capacidad del convertidor catalítico en el sistema de escape.
- Use el índice de octano recomendado. El uso de gasolina de menor octanaje hará que el rendimiento del motor disminuya.
- No utilice nunca combustibles que contengan alcohol en alta concentración.
- No utilice gasolina contaminada.



Compartimento delantero

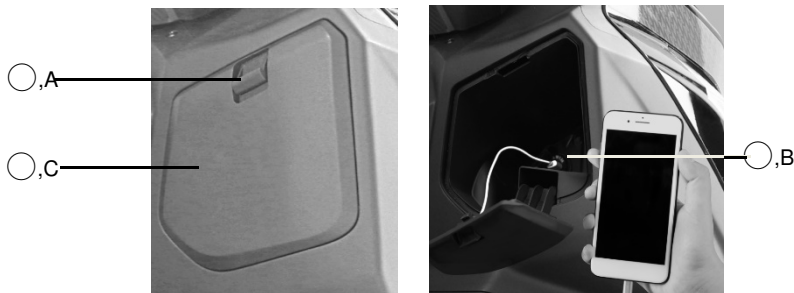

El compartimento delantero se sitúa en el lado derecho del interruptor de encendido. La toma de corriente USB **○,B** está en el compartimento delantero. Pulse el botón **○,A** para abrir la tapa del compartimento **○,C** y acceder a la toma de corriente USB. Esta toma de corriente puede cargar dispositivos de bajo consumo cuando el motor está en funcionamiento.

NOTA:

- No utilice la toma de corriente USB cuando el motor no esté en funcionamiento.
- Para evitar que el fusible se funda, no cargue dispositivos que superen los 10 W.
- Desconecte los dispositivos cuando deje el scooter o después de conducirlo, y cierre el tapón de la toma de corriente USB de forma segura para evitar la filtración de agua.

Caja de equipaje



La caja de equipaje se encuentra debajo del asiento. Abra el asiento (página 12) para usar la caja de equipaje. Puede guardar cascos **○,A** en esta caja. Es posible que algunos cascos no quepan debido a su tamaño o diseño. Este scooter está equipado con un soporte de asiento **○,B** y con una luz de la caja de equipaje **○,C**. La luz de la caja de equipaje se enciende cuando se abre el asiento.

- Carga máxima: 10 kg.

NOTA:

- No exceda el peso máximo.
- La caja de equipaje se puede ver afectada por el calor del motor. No coloque objetos de valor, alimentos ni objetos inflamables o susceptibles de sufrir daños por el calor.



Caballete lateral



Este scooter está equipado con un caballete lateral ,A. El caballete lateral se utiliza para estacionar el scooter. No se siente en el scooter cuando esté apoyado sobre el caballete lateral. Asegúrese de subir el caballete lateral por completo antes de montar.

Este scooter está equipado con un interruptor del caballete lateral ,B. Cuando el caballete lateral está puesto, se ilumina el indicador de que el caballete lateral se ha bajado (página 9). El motor no se puede arrancar cuando el caballete lateral está puesto. Si el motor está en marcha, se apagará cuando se baje el caballete lateral.



NOTA:

- Gire el manillar por completo a la izquierda cuando use el caballete lateral.

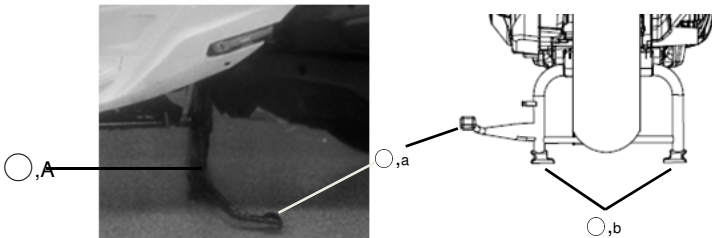
Caballete principal





Este scooter está equipado con un caballete principal ,A. Use el caballete principal para estacionar el scooter en posición completamente vertical.

- Permanezca en el lado izquierdo del scooter y baje el caballete principal.
- Sujete la empuñadura izquierda y el lado izquierdo del portaequipajes trasero.
- Empuje la punta del caballete ,a hacia abajo con el pie derecho y asegúrese de que los 2 puntos de contacto ,b toquen la superficie con firmeza.
- Tire hacia arriba y hacia atrás.
- Gire el manillar a la izquierda por completo.

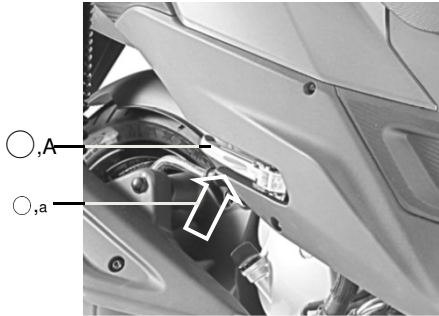

Estribo para pasajeros



Este scooter está equipado con dos estribos para pasajeros . Presione  los estribos para que los pasajeros los puedan usar.

NOTA:

- Pliegue los estribos para pasajeros cuando no haya ningún pasajero sentado en el scooter.

7. Cómo arrancar el motor

Arranque del motor

- Asegúrese de que el interruptor de parada del motor esté en la posición .
- Asegúrese de que el caballete lateral esté levantado.
- Gire la llave de encendido a la posición «ON».
- Tire de la palanca del freno delantero o trasero y pulse el botón de arranque con el acelerador completamente soltado para arrancar el motor.

PRECAUCIÓN:

- Compruebe el nivel del aceite y del combustible antes de arrancar el motor.
- Para evitar movimientos inesperados, tire completamente de la palanca del embrague antes de arrancar el motor.
- Suelte el botón de arranque inmediatamente después de arrancar el motor.
- Si no se puede arrancar el motor después de activar el motor de arranque entre 3 y 5 segundos, abra ligeramente la empuñadura del acelerador y luego pulse el botón de arranque para ayudar a arrancar el motor.
- No pulse el botón de arranque durante más de 10 segundos para evitar dañarlo.
- Si el motor no se puede arrancar después de varios intentos, desactive el interruptor de encendido y espere 10 segundos antes de intentarlo de nuevo.
- No pulse el botón de arranque mientras el motor esté en marcha.
- Los gases de escape son tóxicos; encienda el motor en áreas con buena ventilación.

Parada del motor

- Suelte el acelerador por completo.
- Desactive el interruptor de encendido.
- Coloque el scooter en una superficie firme y nivelada, con el caballete lateral o el principal bajado.



8. Cómo montar en el Scooter

Rodaje

Durante los primeros 1000 km de funcionamiento, siga las pautas que se indican a continuación para asegurar la fiabilidad y el rendimiento de su scooter.

- Evite los arranques a todo gas y las aceleraciones rápidas.
- Evite frenar con fuerza.
- Conduzca de manera tranquila.

Control del acelerador

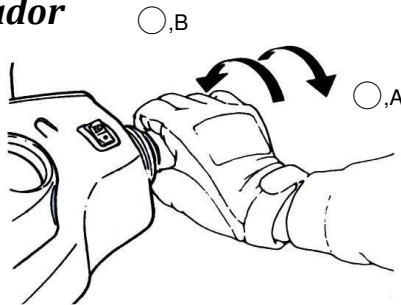

Para acelerar, gire el acelerador suavemente hacia usted ○,A.

Para decelerar, gire el acelerador en sentido contrario ○,B.

Inicio del desplazamiento

- Asegúrese de que el caballete lateral y el principal estén levantados.
- Asegúrese de que el área circundante esté despejada.
- Acelere suavemente para salir

PRECAUCIÓN:

- Acelere siempre con cuidado, sobre todo si no está familiarizado con el scooter.
- Los neumáticos nuevos son resbaladizos y pueden hacer que pierda el control, es necesario establecer un agarre normal de los neumáticos en el período de rodaje.

Frenada

- Decelere por completo y el motor ayudará a reducir la velocidad del scooter.
- Al detenerse, apriete siempre los dos frenos al mismo tiempo. En general, el freno delantero debe apretarse un poco más que el trasero.
- No bloquee los frenos o hará que los neumáticos derrapen. Reduzca la velocidad antes de entrar en las curvas.
- Aunque este scooter esté equipado con ABS o CBS, frenar mientras toma una curva puede provocar el derrape de las ruedas. Es mejor limitar y no aplicar mucha fuerza de frenada al tomar una curva.
- Para la frenada de emergencia, concéntrese en apretar los frenos lo más fuerte posible.

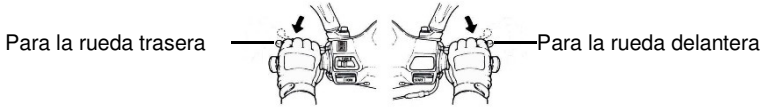

Sistema de frenado antibloqueo (ABS)

El ABS se ha diseñado para ayudar a evitar que la rueda se bloquee cuando se aprietan los frenos con fuerza en los desplazamientos en línea recta. El ABS regula automáticamente la fuerza de frenado. El aumento intermitente de la fuerza de agarre y de frenado ayuda a evitar el bloqueo de las ruedas y permite un control estable de la dirección al detenerse. La función de control de los frenos es idéntica a la de un scooter convencional. La palanca de freno acciona el freno delantero y el pedal de freno acciona el trasero.

Aunque el ABS proporciona estabilidad al detenerse porque evita el bloqueo de las ruedas, recuerde las siguientes características:

- El ABS no puede compensar las condiciones adversas de la carretera, una equivocación o el uso inadecuado de los frenos. Debe tener el mismo cuidado que con los scooters que no disponen de ABS.
- El ABS no está diseñado para acortar la distancia de frenado. En superficies con gravilla, desiguales o en pendiente, la distancia de parada de un scooter con ABS puede ser incluso mayor que la de un scooter equivalente sin ABS. Tenga especial precaución en esas áreas.
- El sistema ABS ayudará a evitar el bloqueo de las ruedas durante la frenada en línea recta, pero no podrá controlar el derrape de las ruedas que puede producir la frenada en las curvas. Al tomar una curva, es mejor limitar la frenada apretando ligeramente ambos frenos o no frenar en absoluto. Reduzca la velocidad antes de entrar en la curva.

Luz indicadora del sistema ABS

La luz indicadora del sistema ABS en el instrumento combinado (página 8) parpadea cuando el ABS está activado.

⚠ PRECAUCIÓN:

El ABS no puede proteger al conductor de todos los posibles peligros y no es un sustituto de las prácticas de conducción segura. Entienda cómo funciona el sistema ABS y sus limitaciones. Es responsabilidad del conductor circular a la velocidad y de la manera apropiadas según el clima, la superficie de la carretera y las condiciones del tráfico.

Estacionamiento del scooter

Al aproximarse a un lugar de estacionamiento:

- Encienda el intermitente con antelación y desacelere con suavidad para reducir la velocidad.
- Deje de acelerar por completo y accione las palancas de freno con suavidad.

Después de llegar al lugar de estacionamiento:

- Devuelva el interruptor del intermitente a su posición inicial y desactive el interruptor de encendido para detener el motor.
- Para estacionar el scooter, consulte las páginas 17 y 18: «Caballote lateral» y «Caballote principal».
- Desactive el interruptor de encendido y bloquee el manillar.

⚠ PRECAUCIÓN:

- No apague la llave de encendido durante la conducción.
- El caballote lateral se utiliza para superficies irregulares y para estacionar durante poco tiempo. Gire el manillar por completo a la izquierda para aumentar la estabilidad.
- Para evitar daños por calor en el tubo de escape, estacione la moto lejos de los peatones y los niños.



9. Mantenimiento y ajuste

Importancia del mantenimiento

El mantenimiento y los ajustes mencionados en este capítulo deben llevarse a cabo de conformidad con las «Inspecciones habituales» y el «Programa de mantenimiento periódico» para mantener el scooter en buenas condiciones y reducir la contaminación del aire. El mantenimiento es responsabilidad del propietario. Asegúrese de inspeccionar su scooter antes de cada viaje y de realizar las inspecciones habituales. El primer mantenimiento es muy importante y debe realizarse.

⚠ ADVERTENCIA:

- Siga siempre las recomendaciones y calendarios de inspección y mantenimiento de este manual del propietario.

SYM no puede advertirle de todos los posibles peligros que puedan surgir en el funcionamiento. Solo usted puede decidir si debe o no debe realizar una determinada tarea. Si carece de la experiencia adecuada o tiene dudas sobre su capacidad, póngase en contacto con su distribuidor autorizado de SYM para que realice los ajustes, el mantenimiento y las reparaciones pertinentes.

Inspecciones habituales

Elementos	Puntos clave
Aceite de motor	Nivel de aceite correcto.
Combustible	Suficiente combustible, sin fugas.
Frenos	Los frenos delanteros y traseros funcionan correctamente.
Neumáticos	Las tapas de las válvulas están colocadas. No hay pinchazos.
Manillar	¿Nota alguna vibración anormal o tiene problemas para girar?
Refrigerante	El nivel de refrigerante es correcto.
Equipamiento eléctrico	Debe funcionar correctamente.
Tensión de los componentes principales	Deben apretarse correctamente.

Inspección del nivel de aceite / Cambio de aceite

Inspección del nivel de aceite:

- Si el motor está frío, deje que se caliente durante varios minutos al ralentí.
- Pare el motor y espere varios minutos para permitir que el aceite se asiente.
- Coloque el scooter en posición vertical y compruebe el nivel de aceite del motor a través de la mirilla de inspección del nivel de aceite ○,A, o saque la varilla ○,B y límpiela, introduzca la varilla hasta que se asiente pero no la atornille, el nivel de aceite debe estar entre la marca máxima ○,a y mínima ○,b.
- Añada aceite hasta la marca máxima y utilice el mismo aceite que cuando está en el nivel mínimo.
- Compruebe el nivel de aceite cada 1000 km.

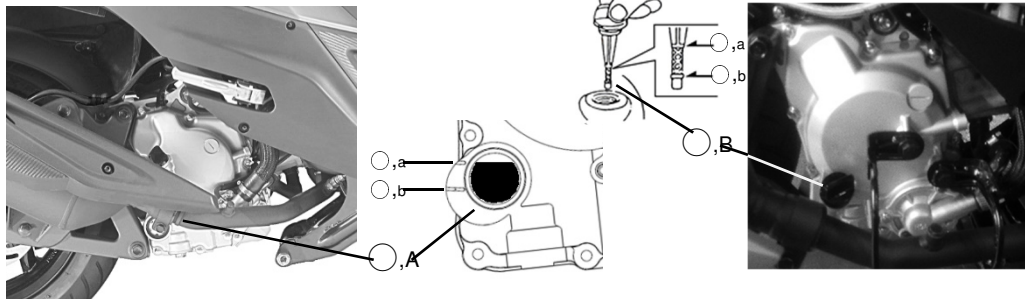

⚠ ADVERTENCIA:

- Acelerar el motor antes de que el aceite llegue a todas las piezas puede provocar el gripado del motor.

NOTA:

- El nivel de aceite no será correcto cuando se realice la comprobación con el scooter estacionado en un terreno no nivelado o inmediatamente después de parar el motor.

Cambio de aceite:

- Un distribuidor autorizado de SYM debe realizar el cambio de aceite.
- Los aceites originales «**SYMOIL**» están diseñados y recomendados para su scooter.
- Elija un grado de aceite que sea igual (o superior) a SAE 10W-30 o 10W-40, API SG. SYM no se hace responsable de ningún daño causado por el uso de un aceite inadecuado.
- El primer cambio de aceite del scooter se realiza en los primeros 1000 km, después, cambie el aceite cada 5000 km.
- Revise el tubo de drenaje de los gases del cárter del motor y drénelo si es necesario.
- Capacidad total de aceite: 1,4 l (Joymax Z 250/300), 1,0 l (Joymax Z+125).
- Mantenimiento periódico: 1,2 l (Joymax Z 250/300), 0,8 l (Joymax+125).

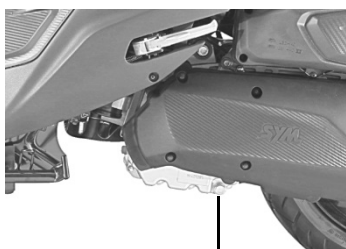

Perno de drenaje de aceite



Tapón de llenado de aceite

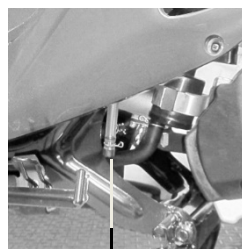

Tubo de drenaje de los gases del cárter

Aunque el aceite SAE 10W30 se recomienda para la mayoría de las condiciones, puede que haya que cambiar la viscosidad del aceite para adaptarla a las condiciones climáticas de su zona de conducción.

Aceite recomendado

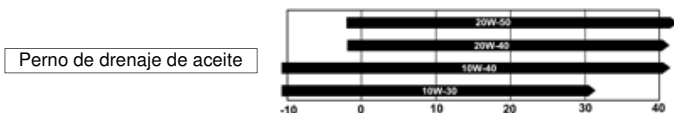

Perno de drenaje de aceite

Limpieza de la pantalla del filtro de aceite:

Un distribuidor autorizado de SYM debe limpiar la pantalla del filtro de aceite ○,A.



Cambio de aceite de la transmisión

Un distribuidor autorizado de SYM debe realizar el cambio de aceite de la transmisión.

- Grado: **SAE10W30/SAE85W90 (Joymax Z+125).**
SAE85W140, SAE85W90 $\leq 0^{\circ}\text{C}$ (Joymax 250/300). SYM no se responsabiliza de ningún daño causado por el uso de un aceite inadecuado.
- Capacidad total: 180 cc (Joymax Z 250/300), 110 cc (Joymax Z+125).
- Mantenimiento periódico: 160 cc (Joymax Z 250/300), 100 cc (Joymax Z+125).

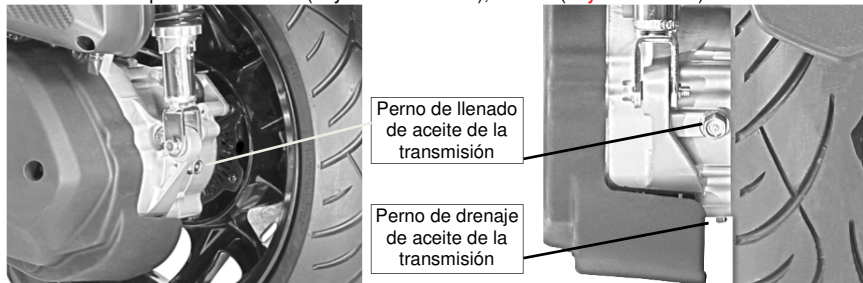

Inspección del combustible

Asegúrese de que tenga suficiente combustible para realizar el viaje.

- Active el interruptor de encendido y compruebe el indicador de combustible. Cuando se enciende el indicador de combustible bajo (página 7), significa que quedan aproximadamente 2,5 litros de combustible (combustible de reserva), llene el depósito inmediatamente.
- No añada demasiado combustible al depósito.
- Asegúrese de que el tapón del depósito de combustible esté bien cerrado.
- Combustible recomendado: Gasolina sin plomo 92 (RON) o superior.

Inspección del nivel de refrigerante / Llenado

- Coloque el scooter en un terreno plano y en posición vertical. Se puede ver la mirilla de inspección del refrigerante ○,A en el lado izquierdo del panel del suelo.
- El nivel de refrigerante debe estar entre las marcas «LLENO» ○,a y «BAJO» ○,b.
- Añada el refrigerante cuando el nivel esté en la marca «BAJO».
- Quite la alfombrilla del panel del suelo izquierdo ○,B.
- Quite el tapón de mantenimiento ○,C con un destornillador de cabeza plana ○,D.
- Abra el tapón del depósito de reserva para añadir refrigerante.
- Realice los 3 pasos anteriores en orden inverso para dejarlo como al principio.

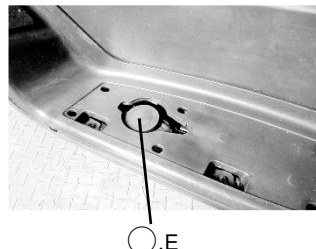
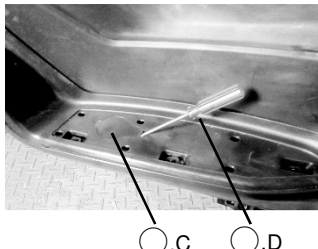
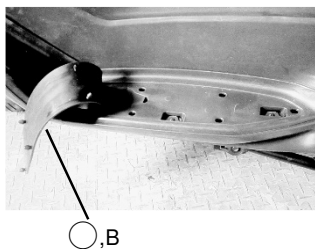
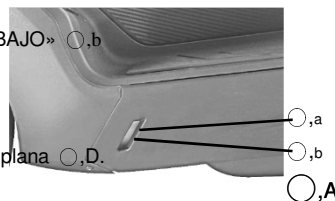

Este scooter se llena con refrigerante de alta calidad que está diseñado para el sistema de refrigeración de fábrica. Contiene anticongelante a base de etilenglicol en solución al 50 %.

Cambio del refrigerante

Póngase en contacto con un distribuidor autorizado de SYM para que le cambien el refrigerante. Se recomienda encarecidamente utilizar «**SYM Long Life Coolant**» o productos equivalentes al añadir o cambiar el refrigerante. «**SYM Long Life Coolant**» está premezclado y contiene anticongelante a base de etilenglicol en solución al 50 %, y es necesario diluirlo antes de añadirlo o cambiarlo. «**SYM Long Life Coolant**» también contiene un inhibidor de la corrosión para proteger el sistema de refrigeración.

- Capacidad de refrigerante del radiador: 1,4 litros.

Consulte la siguiente lista de concentración de anticongelante.

Concentración de anticongelante	Temperatura	Observación
20 %	-8	Para garantizar el rendimiento del anticongelante, el refrigerante original equipado contiene un 50 % de anticongelante.
30%	-15	
40%	-24	
50%	-36	

Inspección del sistema de frenos

Este scooter está equipado con un sistema de doble freno de disco en la rueda delantera y en la trasera. Si nota algún problema al apretar los frenos, lleve el scooter a un distribuidor autorizado de SYM para que compruebe el sistema de frenos.

Inspección del nivel del líquido de frenos delantero y trasero:

- Coloque el manillar recto.
- Compruebe el nivel del líquido de frenos en el depósito de líquido de frenos delantero y trasero.
- Con los depósitos del freno delantero en posición horizontal, el nivel del líquido de frenos en la mirilla de inspección debe estar por encima de la línea «MÍNIMO» 〇,a.
- Si el nivel de líquido de frenos está por debajo del nivel mínimo, póngase en contacto con su distribuidor autorizado de SYM para ajustar el nivel de líquido.
- Líquido de frenos recomendado: DOT3 o DOT 4.

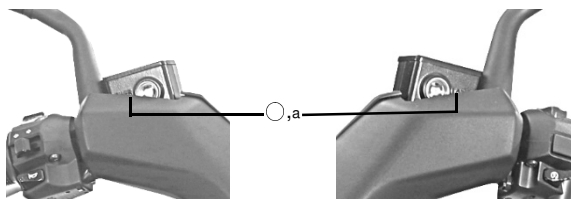

⚠ ADVERTENCIA:

- Use solo líquido de frenos DOT3 o DOT 4.
- El líquido de frenos absorbe la humedad del aire fácilmente; cualquier humedad absorbida reducirá la eficacia de los frenos en gran medida.
- Póngase en contacto con un distribuidor autorizado de SYM inmediatamente si encuentra alguna fuga de líquido de frenos.

Inspección de la pastilla del freno delantero y trasero:

- Inspeccione el desgaste de las dos pinzas del freno de disco delantero 〇,A y trasero 〇,B.
- Si el grosor del revestimiento de cualquiera de las pastillas alcanza la línea de grosor mínimo 〇,a, lleve el scooter a un distribuidor autorizado de SYM para que sustituya las pastillas de freno.

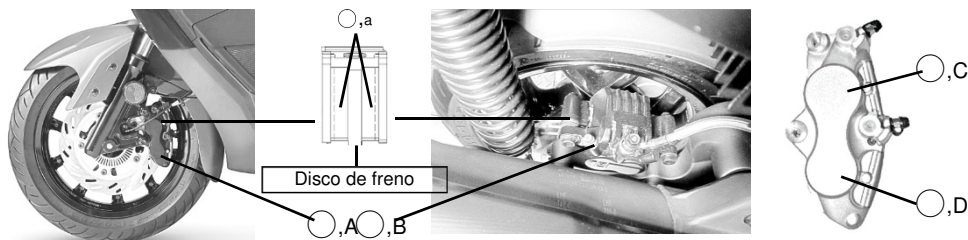

- Este scooter está equipado con una pinza delantera de cuatro pistones opuestos de doble diámetro 〇,A, el desgaste de las pastillas de freno superiores 〇,C puede ser diferente del de las pastillas inferiores 〇,D.

NOTA:

- Las pastillas de freno deben sustituirse siempre todas a la vez.
- Las nuevas pastillas de freno requieren un período de rodaje.





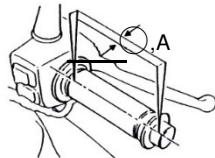

Inspección de la holgura del acelerador

- Compruebe que la empuñadura del acelerador se mueva con suavidad desde la apertura total hasta el cierre.
- Compruebe que haya entre 5° y 10°  de holgura del acelerador al girar la empuñadura hacia atrás y hacia delante.
- Lleve el scooter a un distribuidor autorizado de SYM para que revise la holgura del acelerador.



Inspección de los neumáticos / Presión de los neumáticos

- Quite el tapón de la válvula de aire .
- Mida la presión de los neumáticos con un medidor de presión  a menudo e infle los neumáticos a la presión recomendada.
- Inspeccione visualmente el neumático en busca de grietas y cortes , sustituya los neumáticos cuando sea necesario.
- Mida la profundidad de la banda de rodadura con un medidor de profundidad , sustituya el neumático que se haya desgastado hasta la profundidad mínima permitida de la banda de rodadura.
- Presión de los neumáticos recomendada para los neumáticos estándar: MAXXIS MA-PRO.
Delantero: 2,0 kgf/cm², 28 psi (120/70-14 55P)
Trasero: 2,5 kgf/cm², 35 psi (140/60-13 63P)

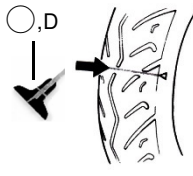
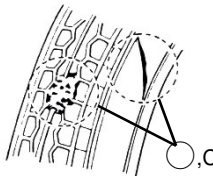
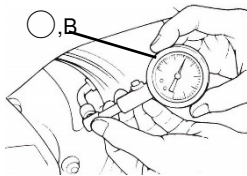
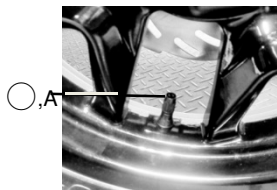

ADVERTENCIA:

- Una profundidad insuficiente de la banda de rodadura puede dificultar el control del scooter.
- Consulte las normas locales sobre la profundidad de la banda de rodadura de los neumáticos.
- Los neumáticos nuevos son resbaladizos y pueden provocar una pérdida de control.

Inspección de la dirección y la horquilla delantera

- Inspeccione visualmente la horquilla delantera  en busca de daños o fugas de aceite.
- Comprima las horquillas delanteras empujando el manillar para comprobar que las horquillas se puedan accionar sin problemas.
- Compruebe que la tuerca del eje de dirección esté bien apretada.
- Si encuentra alguna irregularidad en el manillar o en la horquilla delantera, póngase en contacto con su distribuidor autorizado de SYM.

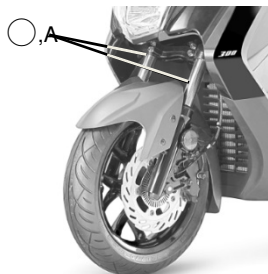



Inspección de los fusibles

Los fusibles están colocados en la caja de fusibles situada detrás del visor del instrumento combinado ○,B.
Para quitar el visor del instrumento combinado, siga los siguientes pasos.

- Retire el parabrisas ○,A (página 15).
- Retire los 3 tornillos ○,C y haga palanca con cuidado sobre el visor del instrumento combinado.
- Abra la caja de fusibles ○,D para comprobar los fusibles.

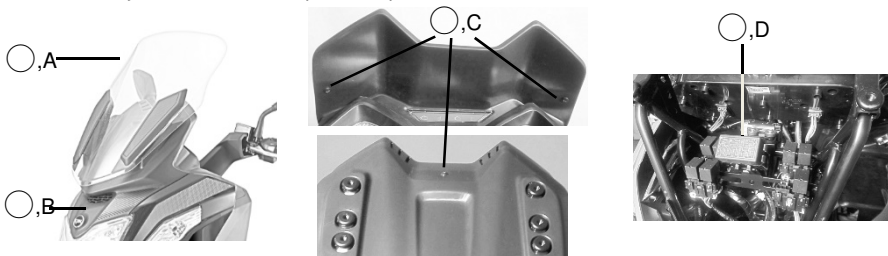

Si un fusible falla, sustitúyalo por uno nuevo del amperaje adecuado. No lo sustituya por ningún otro material que no sea el fusible especificado. Si el fusible falla varias veces, lleve el scooter a un distribuidor autorizado de SYM para que lo revisen.

Inspección de la batería

Este scooter está equipado con una batería de tipo sellado. No es necesario comprobar el nivel de electrolitos ni añadir agua destilada. La batería se encuentra en el compartimento de la batería ○,B.

Para sacar la batería, siga las siguientes instrucciones.

- Desactive el interruptor de encendido.
- Quite el tornillo ○,A para quitar la cubierta del compartimento de la batería ○,B.
- Primero desconecte el cable del terminal (-) y luego el terminal (+) .
- Desenrosque la banda de la batería ○,C y saque la batería.
- Limpie los terminales ○,D con una solución de bicarbonato de sodio y agua.
- Para instalar la batería, siga los pasos anteriores en el orden inverso.

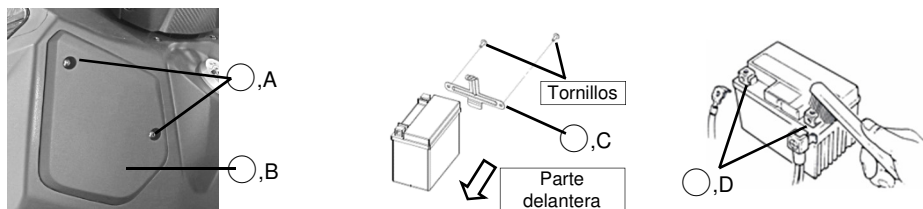



Inspección de la bujía

Lleve el scooter a un distribuidor autorizado de SYM para que revise la bujía. Si los electrodos están contaminados con depósitos pesados o el aislante está dañado, sustitúyala por una nueva. Mida la separación de la bujía con un calibrador de espesor para neumáticos. La separación debe estar entre los 0,6 y 0,7 o los 0,8 y 0,9 mm. Si es necesario realizar un ajuste, doble el electrodo lateral ○,A con cuidado.

- Bujía recomendada: NGK CR8E (Joymax 250/300), separación: de 0,6 a 0,7 mm
 - Bujía recomendada: NGK CR8EA-9 (Joymax+), separación: de 0,8 a 0,9 mm
- Separación de la bujía

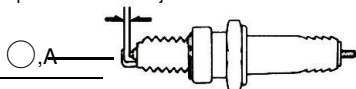

⚠ ADVERTENCIA:

- Tenga cuidado con el calor del motor cuando inspeccione la bujía.

Inspección del filtro de aire y el filtro de aire de la correa en V

Un elemento del filtro de aire sucio puede reducir el rendimiento del motor y aumentar el consumo de combustible.

Inspeccione el filtro de aire siguiendo las siguientes instrucciones.

- Quite los tornillos ○,B y la cubierta de la caja de aire ○,A.
- Quite los tornillos ○,C para sacar el elemento del filtro de aire.
- Si el elemento del filtro de aire ○,D está dañado o demasiado sucio, lleve el scooter a un distribuidor autorizado de SYM para que lo cambien.
- Para instalar el elemento, siga las instrucciones anteriores en el orden inverso.

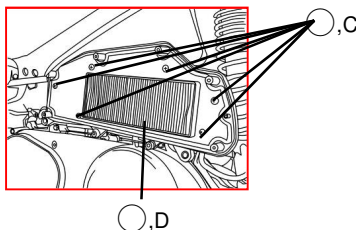
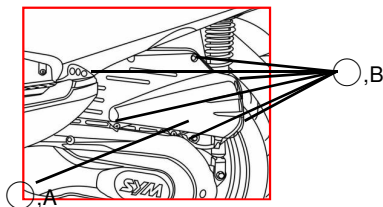

- Quite el tubo de drenaje de la caja de aire ○,E y drene el tubo si es necesario.
- Quite los 5 pernos y retire la cubierta izquierda del cárter.
- Si el elemento del filtro de aire de la correa en V ○,F está dañado o demasiado sucio, lleve el scooter a un distribuidor autorizado de SYM para que lo cambien.

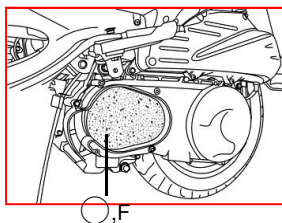
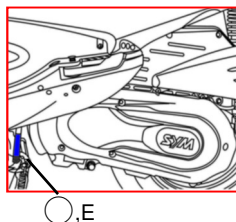

NOTA:

- Joymax Z+125 no está equipado con un filtro de aire de la correa en V.
- Asegúrese de que no entre polvo en el tubo de admisión durante la inspección.



- Utilice el elemento del filtro de aire original de SYM para garantizar el rendimiento del motor.

Ajuste del amortiguador trasero

Este scooter está equipado con 2 amortiguadores traseros ○,A. Cada amortiguador tiene 4 posiciones para el ajuste de la precarga del muelle. La posición estándar es 2.

- Gire el regulador ○,B en el sentido contrario a las agujas del reloj ○,a para aumentar la precarga (más dura).
- Gire el regulador en el sentido de las agujas del reloj ○,b para disminuir la precarga (más suave).

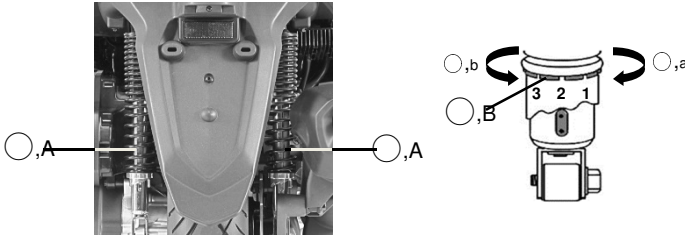

Póngase en contacto con su distribuidor de SYM para que realice el ajuste.

NOTA:

- No supere el límite del regulador.

Lubricación general

Lubrique las siguientes piezas con aceite de motor o grasa general de acuerdo con la «Tabla de mantenimiento periódico» (página 32) o siempre se haya utilizado el vehículo en condiciones húmedas o lluviosas. Elimine las manchas de óxido y cualquier resto de aceite o grasa.

- Caballete lateral
- Palanca del freno delantero y trasero
- Cables del acelerador

Registrador de datos del vehículo

Este scooter está equipado con una ECU que puede registrar o recoger datos del vehículo para diagnosticar y buscar problemas. Los datos se deben recibir a través de un instrumento especial de diagnóstico al realizar el mantenimiento o la revisión. SYM no transferirá los datos a ningún tercero excepto:

- Si el propietario o usuario está de acuerdo.
- Si así lo estipulan las leyes.
- Si se necesitan para una demanda.
- Para la investigación y el desarrollo, y si los datos son irrelevantes para una unidad individual o el propietario.



10. Cuidados del scooter

Lavado

Deje enfriar completamente el motor, el silenciador, los frenos y otras piezas que alcancen una alta temperatura antes de lavarlas. Le sugerimos que cubra la salida de ventilación del silenciador y cierre la ranura del interruptor de encendido.

- Utilice una manguera para limpiar su scooter con agua fría y eliminar así la suciedad.
- Mezcle un detergente neutro diseñado para scooters o automóviles y agua en un cubo. Utilice una esponja para lavar su scooter.
- Después de lavar, enjuague su scooter con agua limpia para eliminar los residuos.
- Utilice una pistola de aire para eliminar el agua y un paño limpio y suave para secar el scooter.
- Conduzca con cuidado el scooter a poca velocidad y apriete los frenos varias veces para ayudar a secarlos.





NOTA:

- No limpie el radiador con agua a alta presión.
- Tenga especial cuidado con las piezas de plástico de color mate si están incluidas. Nunca encere las piezas de color mate.

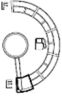

11. Solución de problemas

Diagnóstico cuando el motor no arranca

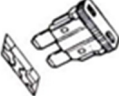
(1). ¿Ha girado la llave de encendido a la posición «ON»?	(2). ¿Hay suficiente combustible en el depósito o la aguja del indicador de combustible está en la posición «E»?	(3). ¿Están los frenos de las ruedas traseras o delanteras apretados mientras pulsa el botón de arranque?
		
(4). ¿Ha comprobado si el interruptor de parada del motor está en la posición «  »?	(5). Gire la llave de encendido a la posición «ON» y pulse el botón de la bocina. Si la bocina no suena, es posible que el fusible esté fundido.	(6). Abra la tapa del compartimento delantero para comprobar la caja de fusibles. Si tiene claro que el cable está fundido, deberá sustituirlo.
		

Sobrecalentamiento

El motor se sobrecalienta cuando se produce la siguiente señal:

- Se enciende el séptimo sector (H) del medidor de temperatura del refrigerante.
- Aceleración lenta.

Deténgase de manera segura en un lado de la carretera y siga el siguiente procedimiento.

- Desactive el interruptor de encendido para detener el motor y actíVELO de nuevo.
- Compruebe el funcionamiento del ventilador del radiador y desactive el interruptor de encendido.

Si el ventilador no funciona, no arranque el motor y lleve su scooter a un distribuidor autorizado de SYM. Si el ventilador funciona, deje enfriar el motor, inspeccione el tubo del sistema de refrigeración y compruebe si hay alguna fuga. Si hay una fuga, no arranque el motor y lleve su scooter a un distribuidor autorizado de SYM.

Indicador de advertencia EFI encendido

Si este indicador se enciende durante la conducción, puede haber un problema grave en el sistema EFI. Póngase en contacto con su distribuidor autorizado de SYM lo antes posible.

Luz indicadora del sistema ABS encendida

Si esta luz indicadora se enciende en las siguientes condiciones, puede haber un problema grave en el sistema de frenos.

- La luz indicadora se enciende durante la conducción.
- La luz indicadora no se enciende con el interruptor de encendido activado.
- La luz indicadora no se apaga a más de 10 km/h.

Aunque el sistema de frenos seguirá funcionando sin la función antibloqueo, SYM le sugiere que, en caso de que se produzca cualquiera de los síntomas anteriores, lleve su scooter a un distribuidor autorizado de SYM para que lo revise.



12. Mantenimiento periódico

ç	Intervalo de mantenimiento	Cada 1000 km	Cada 5.000km	Cada 10.000km	Cada 15.000km
		1 mes	3 meses	6 meses	1 año
1	Elemento del filtro de aire*	I	L	S	
2	Filtro de aceite (filtro de malla)	I	Limpiar cada 10 000 km		
3	Aceite de motor	(inicial a los 1000 km, segundo a los 6000 km y luego sustituir cada 5000 km)			
4	Neumático, presión	I	I		
5	Batería	I	I		
6	Bujía	I	I		S
7	Limpieza del depósito de carbono en la válvula del	I		I	
8	Cojinete de dirección y manillar	I	I		
9	Compruebe la transmisión para ver si hay fugas	I	I		
10	Revise el cárter para ver si hay fugas	I	I		
11	Aceite de la transmisión	(sustitución inicial a los 1000 km, y luego cada 10 000 km)			
12	Líquido de frenos	I	Sustituir cada 30 000 km		
13	Correa de transmisión/rodillo/polea de transmisión			L	S
14	Tubos del depósito de combustible y filtro de combustible	I	I		
15	Funcionamiento de la válvula de aceleración y el cable	I	I		
16	Pernos y tuercas	I	I		
17	Cadena de levas	I		I	
18	Holgura de las válvulas	I		I	
19	Amortiguadores	I		I	
20	Suspensión delantera/trasera	I		I	
21	Caballote principal y lateral	I/LU		I/LU	
22	Sistema de gases del cárter (PCV)	I	L		
23	Refrigerante	I	I		S
24	Ventilador de refrigeración, tubos	I	I		
25	Embrague, parte exterior del embrague, polea de tracción			L	
26	Mecanismo de freno/forro de freno (pastillas) **	I	I		
27	Luz, interruptores y sistema eléctrico	I	I		

Código: I ~ Inspección, limpieza y ajuste S ~ Sustitución
L ~ Limpieza (sustitución si es necesario) LU ~ Lubricación

* Sustituya el filtro cada 5000 km en ambientes con polvo. Nunca utilice aire comprimido para limpiar el filtro. Sustitúyalo si fuera necesario.

** Limpie y sustituya el componente interno de la pinza de freno, el cilindro maestro cada 10 000 km si fuera necesario. Sustituya el líquido de frenos cada 2 años / 30 000 km. Sustituya el tubo de freno cada 4 años / 60 000 km.

☆ El programa de mantenimiento mencionado debe realizarse si el kilometraje o la duración han alcanzado sus criterios de mantenimiento designados.

Si le surge algún problema o pregunta sobre su scooter, póngase en contacto con su distribuidor autorizado de SYM independientemente del programa de servicio.

☆ Lleve su scooter periódicamente a su Distribuidor Autorizado o Franquiciado de SYM para que lo revisen y realicen el mantenimiento para que esté en condiciones óptimas.

☆ Revise y realice el mantenimiento de su scooter con más frecuencia si fuera necesario, como por ejemplo, si conduce a alta velocidad o a larga distancia a menudo, en ambientes con polvo, etc.



13. Especificación

		Joymax Z+125 (LW12W2-EU)	Joymax Z 250 (LW25W1-EU)	Joymax Z 300 (LW30W1-EU)
Chasis	Longitud	2190 mm		
	Anchura	750 mm	760 mm	
	Altura	1.440 mm	1.450 mm	
	Distancia entre ruedas	1.530 mm	1.546 mm	
	Distancia al suelo	130 mm	133 mm	
	Inclinación longitudinal	28		
	Avance	140 mm		
	Radio de giro mínimo	2,5 m	2,6 m	
	Carga máxima	344 kg		
	Peso en vacío	172 kg	184 kg	
	Capacidad de la caja de equipaje	48 l		
	Altura del asiento	770 mm		
	Capacidad del depósito de combustible	12 l		
Motor	Tipo	4T, SOHC, 4V, 1 cilindro, refrigerado por líquido		
	Relación de compresión	11,3:1	10,5:1	
	Desplazamiento	124,9 cm ³	249,4 cm ³	278,3 cm ³
	Diámetro x carrera	53 mm x 56,6 mm	71 mm x 63 mm	75 mm x 63 mm
	Caballos de potencia máxima	14,3PS @ 9000 rpm	21,5PS @ 7500 rpm	27,3PS @ 8000 rpm
	Par de apriete máximo	1,15 kg-m @ 7000 rpm	2,4 kg-m @ 5500 rpm	2,8kg-m @ 5500 rpm
	Velocidad de ralentí	1800 rpm	1.650 rpm	1.550 rpm
	Sistema de arranque	Arranque eléctrico		
	Sistema de combustible	EFI (inyección del combustible)		
	Combustible	Gasolina sin plomo 92 (RON) o superior		
	Sistema de encendido	Batería y bobina		
	Bujía	NGK CPR8EA-9	NGK CR8E	
	Capacidad del refrigerante	1,4 l		
Transmisión	Embrague / transmisión	Centrífuga, CVT		
	Relación de reducción final	9,7	7,42	7,03
Sistema de lubricación	Aceite de motor	SAE 10W30 o 10W40, API	SAE 10W30 o 10W40, API SG o superior	
	Aceite para engranajes	SAE10W30/SAE85W90	SAE85W140/SAE85W90	
	Sistema de lubricación	Forzado, cárter húmedo		
	Capacidad de aceite del motor (total)	1,0 l	1,4 l	
	Capacidad de aceite del motor (cambio)	0,8 l	1,2 l	
	Capacidad de aceite para engranajes	110 cc	180 cc	
Capacidad de aceite para engranajes	100 cc	160 cc		



		Joymax Z+125 (LW12W2-EU)	Joymax Z 250 (LW25W1-EU)	Joymax Z 300 (LW30W1-EU)
Sistema de lubricación	Neumático delantero y trasero	120/70-14 55P, 140/60-13 63P		
	Presión de los neumáticos	2,0 kgf/cm ² (28 psi), 2,5 kgf/cm ² (35 psi)		
	Llanta delantera y trasera	14 x MT3.0, 13 x MT4.0		
	Material de la llanta	Aleación de aluminio		
	Disco del freno delantero	260 mm		
	Disco del freno trasero	240 mm		
	Pinza del freno delantero	4 pistones (ABS)		
	Pinza del freno trasero	2 pistones (ABS)		
	Líquido de frenos	DOT 3 o DOT 4		
Sistema de suspensión	Parte delantera	Horquilla telescópica		
	Parte trasera	Amortiguador doble		
Equipamiento eléctrico	Faro delantero	LED	60/55W H4 x 1	
	Faro trasero y del freno	LED		
	Intermitente	12V 10W x 4		
	Batería	MF, GTX9-BS, 12V 8Ah	MF, GT12A-BS, 12V 10Ah	

* Las especificaciones o el equipo están sujetos a cambios sin previo aviso.

14. Ubicación de las etiquetas

Placa con el número de fabricante

SANYANG MOTOR CO., LTD.
L3e-A2
e13*168/2013*00035
RFGLNB704CSAXXXXX
81d(A) - 3875min⁻¹
20.1kW max 356kg

Etiqueta de precaución de la presión de los neumáticos

PRECAUCIÓN
PRESIÓN DE LOS NEUMÁTICOS:
PARTE DELANTERA:28PSI
(2.0kgf/cm²)
PARTE TRASERA:35PSI
(2.5kgf/cm²)
TAMAÑO DE LOS NEUMÁTICOS
DELANTERO:120/70-14 55P
TRASERO: 140/60-13 63P

IMPORTANT
PRESSION DES PNEUMATIQUES:
AVANT:28PSI (2.0kgf/cm²)
ARRIERE:35PSI (2.5kgf/cm²)
DIMENSIONS DES PNEUMATIQUES:
AVANT:120/70-14 55P
ARRIERE:140/60-13 63P

Etiqueta del fabricante

SYM
SANYANG Italia S.r.l.
Via Pavia 25.
20814 Varedò(MB),Italy.
Fabricado en Taiwán

Etiqueta de precaución de la caja de equipaje

AVERTENCIA

- CARGA MÁX. EN EL MALETERO: 10kg
- EL CALOR DEL MOTOR AFECTARÁ LA TEMPERATURA DEL INTERIOR DEL MALETERO
- PARA UN FUNCIONAMIENTO SEGURO, EL ASIENTO DEBE BLOQUEARSE.
- VALSOSO Y PROMPIBLE.
- NO PONER
- AGUA, PUEDE FILTRARSE EN EL INTERIOR DEL MALETERO DURANTE EL LAVADO DE LA MOTO

ATTENTION

- CHARGE MAX. DANS LE COFFRE A BAGAGES: 10kg
- LA TEMPERATURE A L'INTERIEUR DU COFFRE A BAGAGES EST FONCTION DE LA TEMPERATURE DU MOTEUR.
- LA SELLE DOIT ETRE VERROUILLEE POUR UNE CONDUITE EN TOUTE SECURITE.
- NE PAS METTRE D'OBJETS FRAGILES OU DE VALEUR DANS LE COFFRE A BAGAGES.
- LORS DU LAVAGE DU VEHICULE, DE L'EAU PEUT PENETREER DANS LE COFFRE A BAGAGES.

Etiqueta de precaución para la conducción

RECUERDE

- PRESERVAR LA NATURALEZA
- LLEVAR SIEMPRE EL CASCO
- CONDUZCA DE FORMA SEGURA
- LEA EL MANUAL DEL PROPIETARIO
- DETENIDAMENTE ANTES DE MONTAR EN LA MOTO

RAPPEL

- PRESERVER LA NATURE.
- TOUJOURS PORTER UN CASQUE.
- CONDUIRE AVEC PRUDENCE.
- LIRE ATTENTIVEMENT LE MANUEL D'UTILISATEUR AVANT DE CONDUIRE.

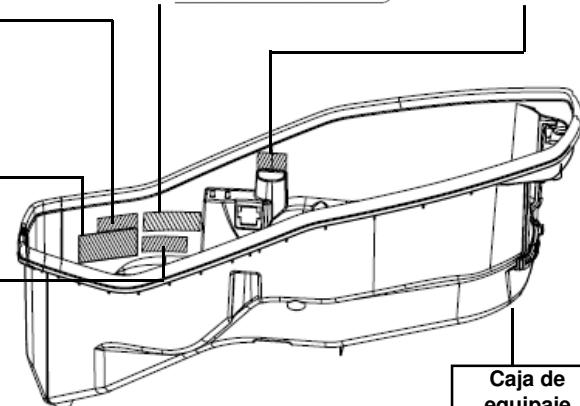

Caja de equipaje

Etiqueta de combustible alternativo E5

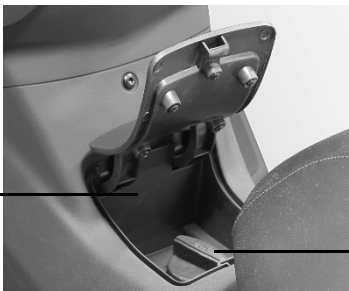

Tapón del depósito de combustible

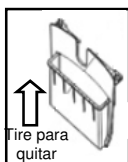

Tire para quitar



Número de identificación del vehículo
RFGLNB604CSAXXXXX

Caja de equipaje

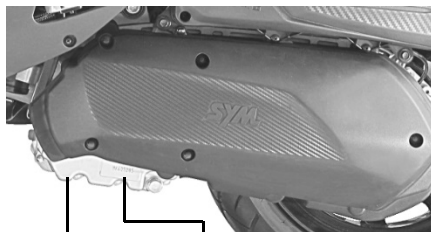

Cárter izquierdo

Número de motor